

Montage av ytterdörr

Allmänt

Förvaring av dörrar

Dörrar skall förvaras i ett torrt utrymme. Förvara stående eller liggande, men låt aldrig dörren ligga direkt på ett golv utan placera tex frigolit under dörren.

Ytbehandla före montage

Obehandlade produkter skall alltid ytbehandlas på lämpligt sätt vid montering, se separat instruktionstext.

Fogskum

Fogskum rekommenderas ej, användning av fogskum eller liknande medför svårigheter att justera eller demontera dörrar för åtgärdande av garanti. Vid garantiåtgärder på dörrar som monterats med fogskum i enlighet med SFR (Svenska Fogbranschens Riksförbund) rekommendation nr 3 står kund för demonteringskostnader då dessa krävs för att åtgärda garantiåtagande på produkten. Vid skador och fläckar på produkten orsakade av fogskum gäller ingen reklamationsrätt.

Använd alltid godkänd karmhylsa vid montage!

Till allt montage rekommenderas användning av medföljande justerbar karmhylsa som uppfyller krav enligt svensk standard SS 81 73 32.

Inbrottsförstärkta produkter: montage enligt Svensk Standard

Infästning med justerbar karmhylsa enligt ovan, skruv 8 x 64 mm samt tryckfördelningsbricka är godkänd i klass 4 enligt SS 81 73 32. Vi rekommenderar att denna infästning alltid används till produkter förstärkta mot inbrott.

Vägghålets mått

Utrymmet för drevning (tätning) mellan karm och vägg skall vara minst 10 mm runt hela karmen. Vägghålets mått skall därför vara karmyttermåttet + minst 20 mm på bredd och höjd.

Montera bleck

Det är viktigt att bleck monteras inte bara nedtill, utan också **ovanför** alla typer av fönster och dörrar, för att leda bort fukt som kommer ovanifrån.

Montageanvisningar - ytterdörr

Gör så här:

1. Skruva fast nivåregleringsklossar i vägghållets nederkant. Se till att en kloss placeras under varje karmsida (klossens ytterkant får vara max 100 mm in från karmens ytterkant). Är dörren bred kan ytterligare nivåregleringsklossar behövas, som då fördelas på jämt avstånd. Placera också klossar under varje karmsida på ev sidoljus.

**Om annan kloss än nivåregleringskloss används skall denna vara av hårt, fuktavvisande material tex hårt trä eller plast. Observera att klossarna måste hålla minst 20 mm mindre bredd än karmen för att medge obruten drevning och tätfog.*

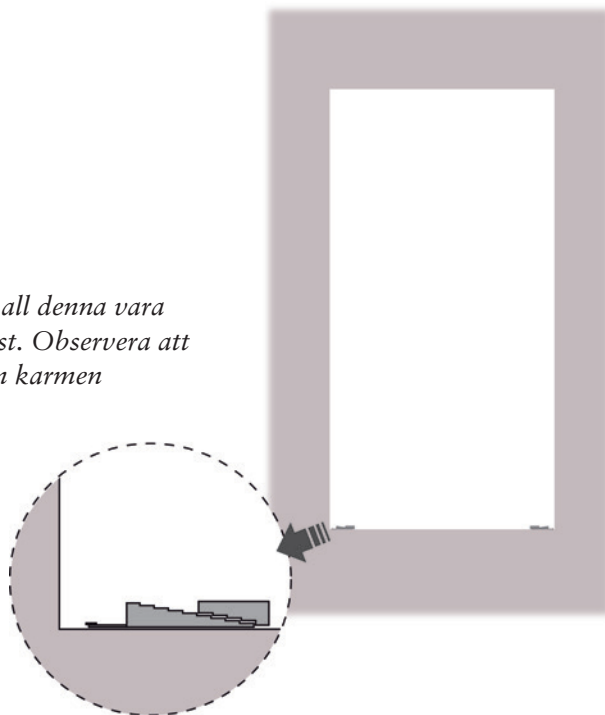

2. Kontrollera med vattenpass att dörren kommer att stå horisontellt. Justera detta vid behov genom att höja eller sänka nivåregleringsklossarna.

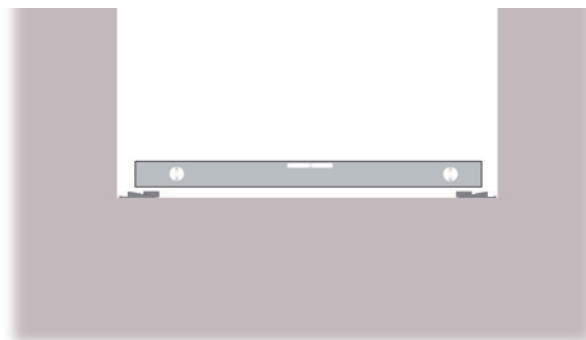

3. Låt dörren ligga ned.
Öppna låset försiktigt med nyckel eller mejsel.
Lyft av dörrbladet från karmen.

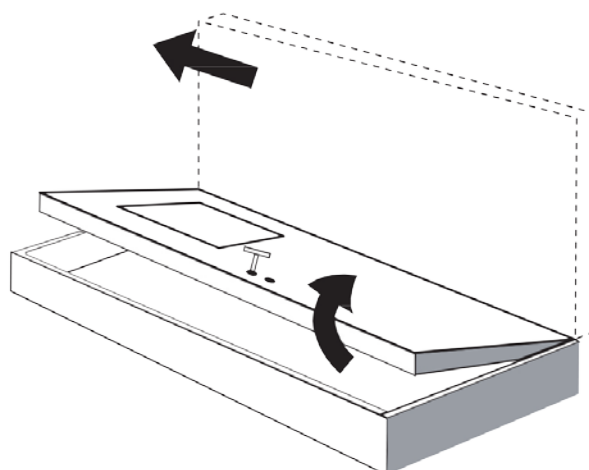

4. Pressa fast tryckfördelningsbrickor utifrån på hylsorna.



5. Fäst klossar på vägghålets utsida som stöd så att dörren

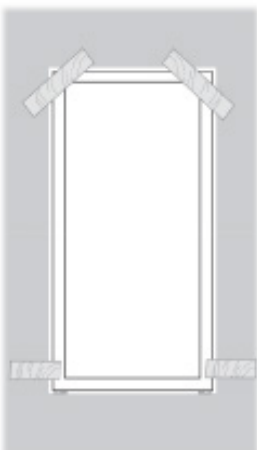

6. Lyft in karmen i vägghålet från insidan och placera den på nivåregleringsklossarna.

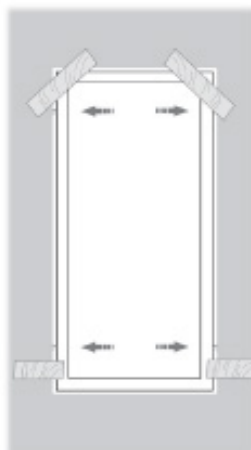

7. Skruva ut karmhylsorna på var sida, så att de ligger an mot vägghålets sidor.

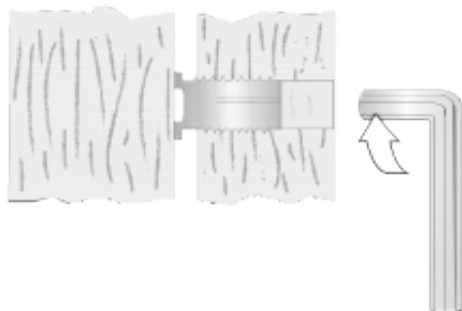

8. Kontrollera med vattenpass så att karmen är helt rak i alla sidor och varken lutar in mot rummet eller ut mot utsidan. Justera vid behov genom att lossa karmhylsorna, räta upp karmen och sedan skruva ut hylsorna igen.

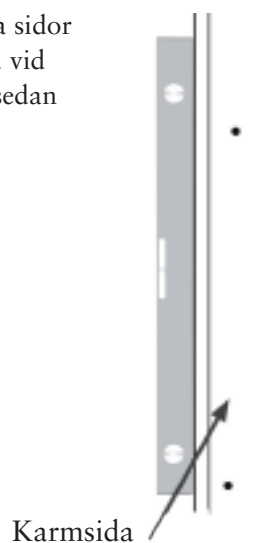

9. Kontrollera med diagonalmätsticka att diagonalmåtten är lika. Justera vid behov genom att skruva karmhylsorna ut eller in, så att karmen flyttas i sidled.

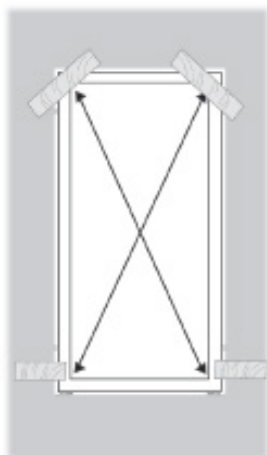

10. Skruva ut ev. kvarvarande karmhylsor så att de ligger an mot vägghålets sidor.

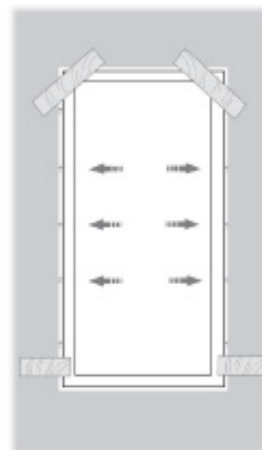

11. Skruva fast karmen i väggen***. OBS! **Samtliga** fästhål skall användas! Använd skruv som är avsedd för det aktuella väggmaterialet (trä, betong etc).

***Använd skruv som är avsedd för det aktuella väggmaterialet (trä, betong etc). Skruven skall gå in minst 45 mm i väggstommen och ha ett korrosions-skydd motsvarande minst 12µm.



12. Kontrollera åter med vattenpass att karmen är rak i alla sidor och inte lutar in mot rummet eller ut mot utsidan. Kontrollera också att karmsidorna är raka och inte buktar inåt mot mitten. Justera montage vid behov genom att först skruva ut skruven och sedan lossa karmhylsan.

OBS! Att på detta sätt säkerställa att karmen är rak är helt avgörande för täthet och funktion.

13. Efterdrag alla skruvar och täck infästningshålen med täckplugg.



14. Häng tillbaka dörrbladet på karmen.

Justering/efterjustering av dörrblad på ytterdörr.

Kräver stjärnjejsel samt torxmejsel

A. Justering / efterjustering i höjddled:

Mellanrummet mellan dörrbladets överkant och dörrkarmens överstycke skall vara 2 mm längs hela dörrens bredd.

Gör så här:

OBS! Höjdjustering utförs på stängd dörr!

- 1 Höj dörrbladet genom att vrida skruvar A medsols.
- 2 Justera så att springan mellan dörrbladets överkant och karmens överstycke är 2 mm hög längs hela dörrbladet.
- 3 Justera också med skruvar A så att tyngden från dörrbladet fördelas jämt mellan gångjärnen.

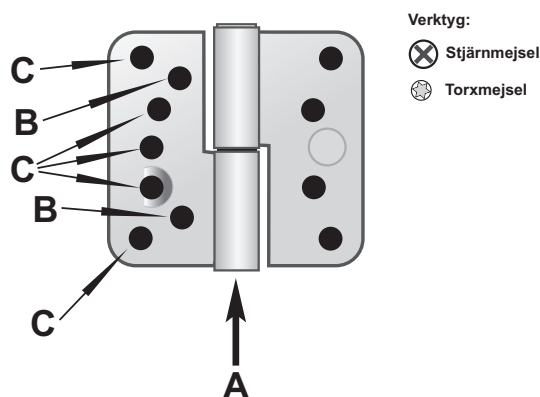
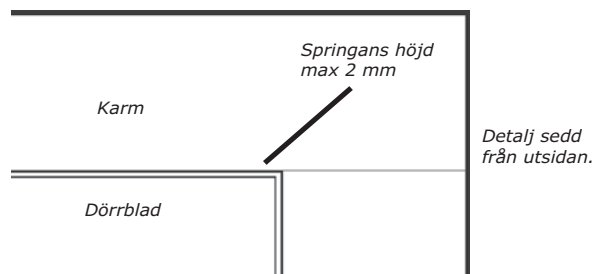

B. Justering / efterjustering i sidled:

Mellanrummen mellan dörrbladets kanter och karmens sidostycken skall vara lika på bägge sidor. Mellanrummen skall vara lika längs hela dörrbladets höjd.

Gör så här:

- 4 Lossa skruvar C ett halvt varv.
- 5 Justera dörrbladet i sidled genom att vrida gångjärnens skruvar B med- eller motsols.
- 6 Justera tills dörrbladet sitter rakt och att mellanrummen mellan karm och dörrblad är lika på höger och vänster sida.
- 7 Dra åt skruvar C och stäng dörren.
- 8 Om dörrbladet behöver justeras ytterligare, börja om från steg 4.

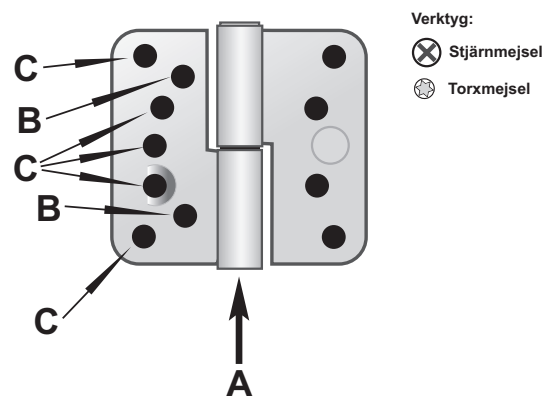

Justering av karm på ytterdörr.

Vid sättningar i byggnadsstommen kan karmen behöva efterjusteras. Detta sker med hjälp av karmhylsorna.

Gör så här:

1. Skruva först ut skruven. Lossa karmhylsorna med insexnyckel eller montageverktyg.

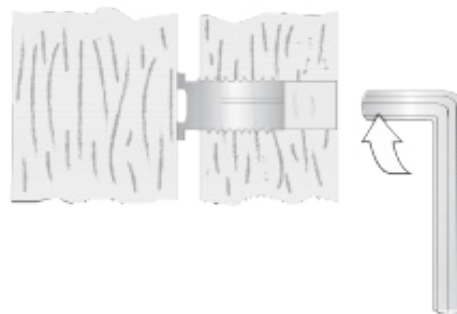

2. Räta upp karmen efter behov.

3. Kontrollera med vattenpass att karmen är rak i alla sidor och inte lutar in mot rummet eller ut mot utsidan. Kontrollera också att karmsidorna är raka och inte buktar in mot vägghållets mitt.

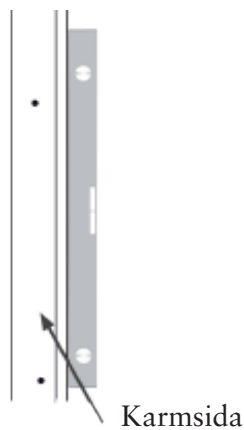

4. För att justera karmens läge i sidled skruvas karmhylsorna ut eller in.

5. Kontrollera med diagonalmätsticka att diagonalmåtten är lika. Justera ytterligare i sidled (se ovan) efter behov.

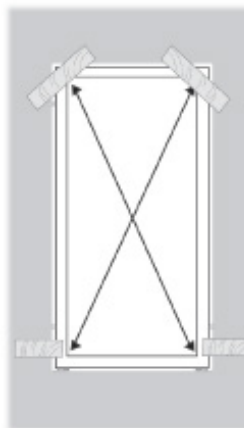

OBS! Att på detta sätt säkerställa att karmen är rak är helt avgörande för täthet och funktion.

6. Skruva fast karmen i väggen.



Justeringsanvisning av dolda gångjärn för ytterdörr.

Justering i sidled

För justering i sidled av dörrbladet så behöver man en 4 mm insexnyckel. Justeringen sker genom att man tar bort täckbrickan på gångjärnen i dörrbladet och skruvar på de två insexskruvarna enligt anvisningen. Ett varv motsvarar cirka 1 mm förflyttning i sidled, tänk på att justera de båda skruvarna på gångjärnen lika mycket. När önskat resultat uppnåtts så sätt tillbaka täckbrickorna.

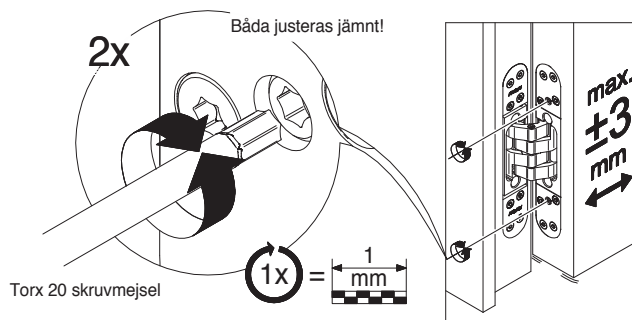

Justering i höjdläda

För justering i höjdläda av dörrbladet så behöver man en torxnyckel storlek T30. Innan man börja justeringen så behöver man placera kilar eller något annat underlägg under dörrbladet så dörrbladet har stöttning undertill, detta så inte dörrbladet faller ner när man lossar skruvarna.

Justeringen sker genom att man tar bort täckbrickorna på gångjärnen i karmen och lossar på de fyra torxskruvarna på var gångjärn enligt anvisningen. Sen får man med handkraft lyfta eller sänka dörrbladet, här bör man vara två personer. En som höjer eller sänker och en som skruvar fast de fyra skruvarna när man nått rätt höjdläge.

När alla skruvarna är fastskruvade så sätt tillbaka täckbrickorna.

Höjdjustering och sluttryck

